

Varenummer: 12856000050880
Beskrivelse: KLEE-coil 856 000 050.880
M5 Messing

Mål

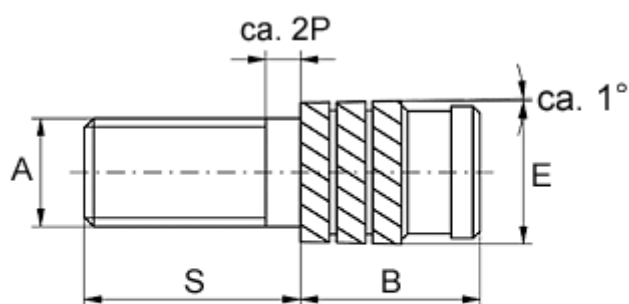

Gevindlængde = $S - 2P$
P = stigning

Anbefalet hul diameter	= 6.2
Mindsteafstand til kant	= 2.5
Monteringslængde B	= 8.3
Stiftlængde S	= 25
Type	= 856 000 050.880
Udvendig diameter E	= 6.60
Udvendigt gevind A	= M5x0,8